

KRAIBURG KKM LongLine / KIM LongLine / KE LongLine

Conditions préalables :



Surface béton :

- lisse
- propre
- pente mind. 3 %

Tapis :

température uniforme :
min. 5° C jusqu'à max. 30° C
(en fonction de leur température
de départ, stocker les tapis en
conséquence, avant leur installation)



Pour le bien-être des animaux, une légère litière pour l'absorption de l'humidité est à mettre en place (ex. : de la paille broyée non rèche ou un asséchant minéral)

Vous aurez besoin des outils suivants :

Mesurer :

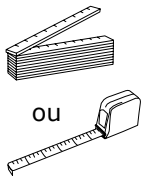

Marquer :

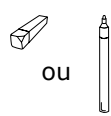

Couper :

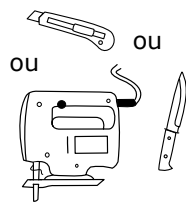

Percer et assembler :

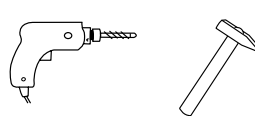

Éléments de fixation KRAIBURG :



- 2-3 Fixations Titen HD 4" avec Washer 1/2" x 1-1/2" / par place de couchage
- Baguette de départ ou T-Bar pour jonction

1 Dérouler et positionner le rouleau

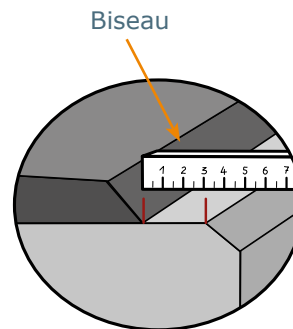
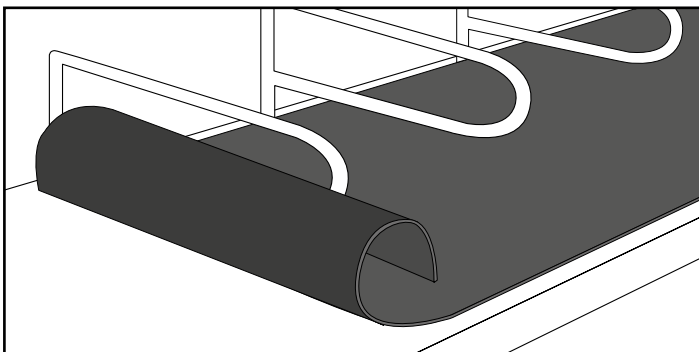

Bord arrière en béton : min. 3 cm de distance !

2 Étirer la toile et Fixer

Fixer au bord avant à travers les points de fixation pré-marqués :

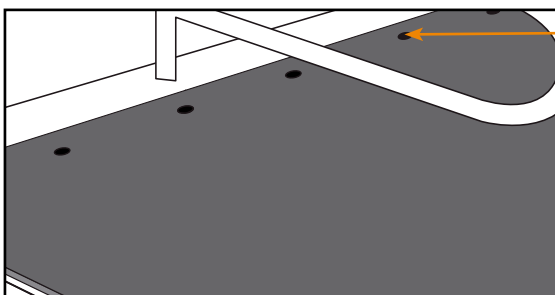

Partir du milieu du rouleau et continuer la pose alternativement à gauche puis à droite



En l'absence de points de fixation, fixer à l'avant environ tous les 40 cm, en respectant une distance d'environ 5 cm par rapport au bord.

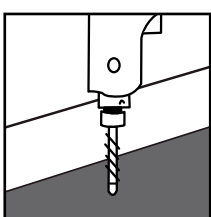

Percer

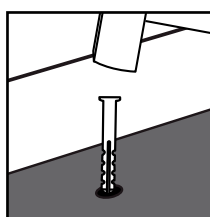

Frapper la cheville plastique à fleur

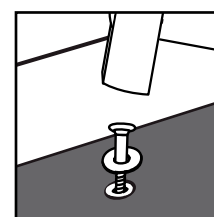

Frapper le clou et la rondelle jusqu'à ce qu'ils reposent de façon uniforme

Pour effectuer un montage correct, il est parfois nécessaire de tenir compte des conditions spécifiques sur place. De ce fait, aucune responsabilité ne peut incomber au fabricant quant à la qualité du montage !

